

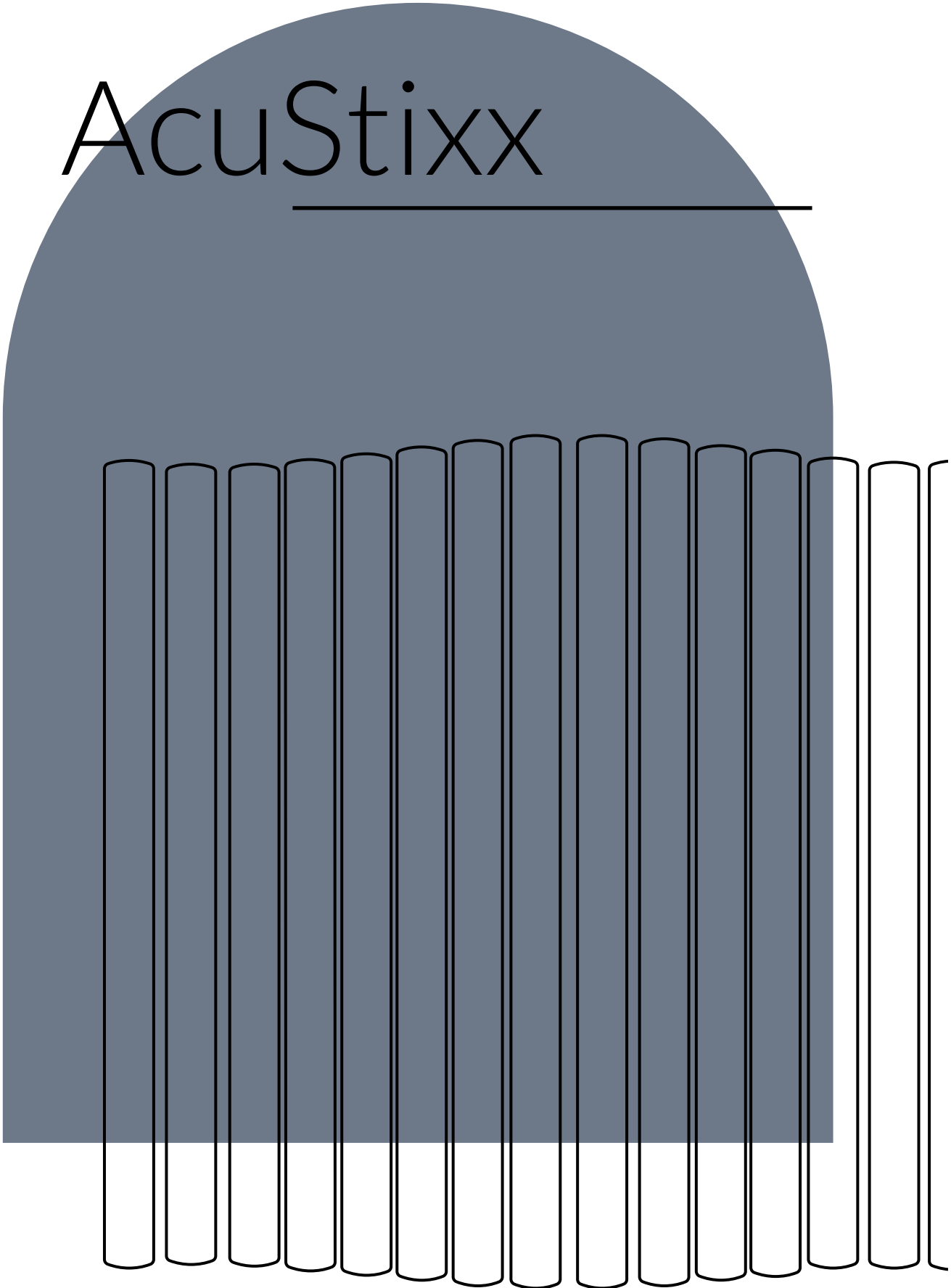

# AcuStixx

---





## MARO mobilier de bureau

---

Depuis 30 ans, nous veillons à ce que le travail de bureau soit confortable et ergonomique. Nos meubles témoignent de notre professionnalisme et de notre amour pour ce que nous faisons. Notre passion est de créer des objets à la fois beaux et fonctionnels, et de trouver de nouvelles solutions pour transformer les idées en produits, à un niveau toujours plus élevé. Grâce à une pensée technologique innovante, nous mettons tout en œuvre pour que nos produits et solutions soient de la plus haute qualité. Ceci est confirmé par la certification ISO 9001 et GS - Geprüfte Sicherheit. Notre parc technologique, où des technologies de classe mondiale sont réunies sous un même toit, facilite considérablement cette tâche. En tant que fabricant responsable, nous voulons minimiser l'impact négatif que nous avons sur l'environnement, et nous attendons la même chose de nos fournisseurs.

Notre parc de machines est une garantie de la plus haute qualité et précision. Grâce aux investissements dans les nouvelles technologies et à la recherche constante de solutions originales, nous nous développons chaque jour. Nous savons très bien à quel point le facteur humain est important, c'est pourquoi certaines choses sont fabriquées à la main dans notre entreprise. Le collage des corps de comptoirs courbés est un travail où l'homme a un avantage sur la machine. Cependant, lorsque la précision et la répétabilité chirurgicales sont nécessaires dans un court laps de temps, nous sommes assistés par les dernières technologies. Le centre d'usinage perce, fraise et usine les bords avec une précision extraordinaire. La qualité de nos meubles repose sur des centaines d'essais et de tests, ce qui nous permet d'affirmer que nous n'avons pas d'égal dans ce domaine.



## AcuStixx

---

### TRANSPORT

- Le produit est livré chez le client par colis.
- Conçu pour l'assemblage individuel.

### GARANTIE

- Les produits MARO sont garantis 5 ans .

### PROJEKT KOLEKCJI

## STUDIO RYGALIK

### CERTIFICATS DE PANNEAUX MÉLAMINÉS



### CERTIFICATS



---

## Développement durable

En savoir plus sur nos activités.



<https://maro.pl/fr/entreprise/developpement-durable>

Acoustique / AcuStixx

# AcuStixx

by Studio Rygalik

## CONSTRUCTION

- Modules rembourrés en mousse recyclée posés sur un profilé métallique.
- Profilé métallique et tôle servant de pieds - peint en poudre.
- Modules pivotant sur 360 degrés autour de leur axe.
- Pour les configurations de 15 segments, un élément central doit être commandé en plus afin d'assurer la stabilité de la configuration. Pour les configurations plus longues, un élément central doit être commandé et installé tous les huit segments.
- Pieds rembourrés en feutre.



## INFORMATIONS COMPLÉMENTAIRES

- Couleurs selon l'offre MARO

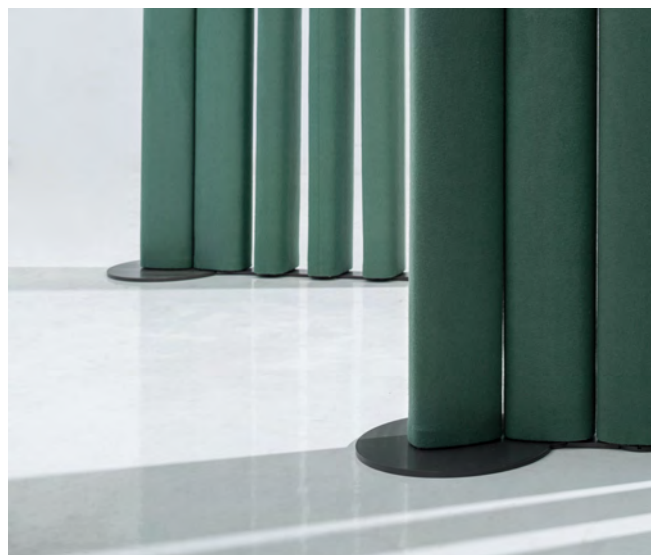
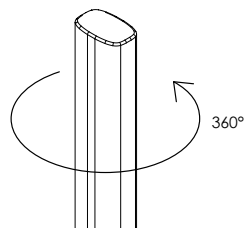

## EXEMPLES DE CONFIGURATIONS

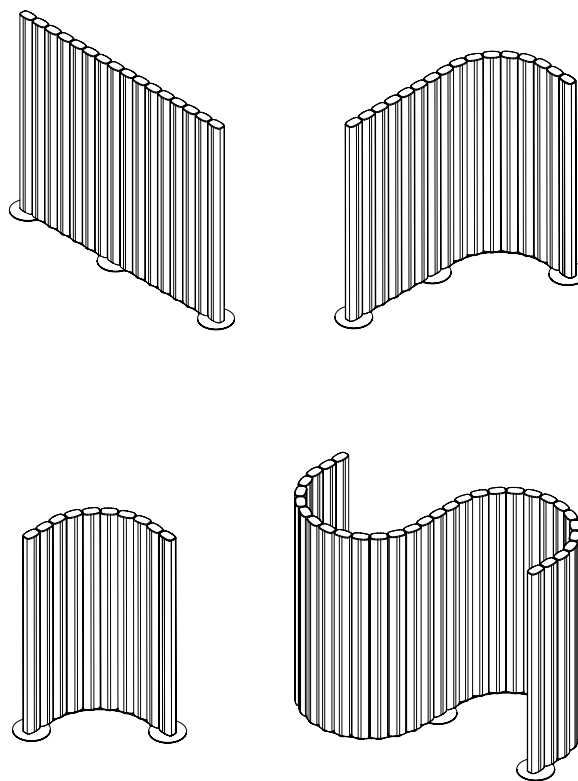

Elément initial de configuration

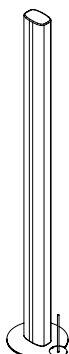
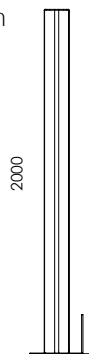
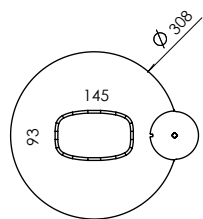

Elément terminal de configuration

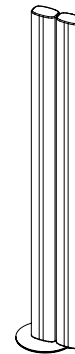
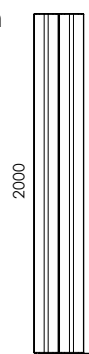
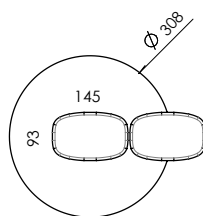

Elément du milieu de configuration

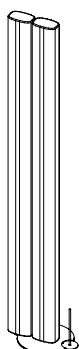
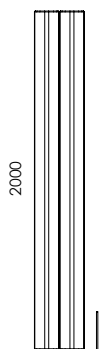
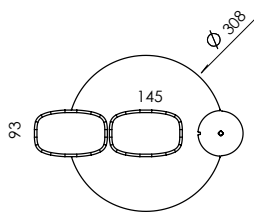

Elément d'extension de configuration

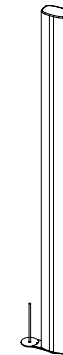
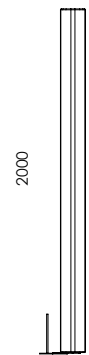
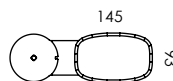

# Akustyka / Kolorystyka

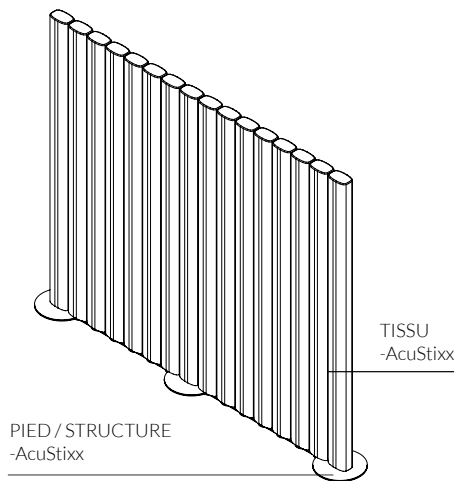

		TISSU -AcuPro/ CubiSound/ AcuStixx	
I GROUPE	Caldo	LC1	•
		LC2	•
		LC5	•
		LC6	•
		LC11	•
		LC13	•
		LC14	•
		LC16	•
		LC17	•
		LC19	•
		LT4	•
	Terra	LT5	•
		LT10	•
		LT14	•
LT3		•	
GROUPE II	Synergy	CS45	•
		CS44	•
		CS46	•
		CS49	•
		CS56	•
		CS74	•
		CS73	•
		CS79	•
		CS59	•
		CS62	•
		CS08	•
		CS16	•
GROUPE III	Synergy Quilt	CSI08	
		CSV08	
		CSI59	
		CSV59	

		PIED / STRUCTURE -AcuStixx	
STANDARD	Mélamine UNI	STD 1 Blanc	
		STD 2 Blanc haute brillance	
		STD 3 Cendré	
		STD 4 Beige	
		STD 5 Vert scandinave	
		STD 6 Bleu foncé	
		STD 7 Graphite	
		STD 8 Noir	
	Mélamine	STD 10 Acacia	
		STD 11 Érable européen	
		STD 12 Chêne Napolitano	
		STD 13 Epicéa gris	
		STD 14 Chêne américain	
		STD 15 Chêne naturel	
		STD 16 Merisier Havane	
		STD 17 Noyer brun	
		TREND*	Mélamine
TRD 2 Bordeaux			
TRD 3 Turquoise foncé			
TRD 11 Chêne brut			
TRD 12 Chêne brûlé			
STANDARD	Métal	M02 Blanc	•
		M01 Aluminium	•
		M03 Beige	•
		M05 Graphite	•
		M04 Noir	•
TREND*	Métal	M06 Beige clair	•
		M09 Vieux rose	•
		M08 Roux	•
		M07 Turquoise foncé	•
	Feutre	Anthracite	

\*Les panneaux et les métaux du groupe TREND et les tissus des groupes II et III augmentent le prix final du produit: Vous trouverez les informations détaillées à côté du produit ou dans le tableau des suppléments à la page 418.

\* Les panneaux TREND ne sont disponibles qu'en 18 mm d'épaisseur.

# Métaux

① STANDARD



② TREND

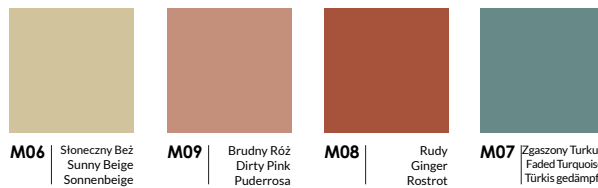

# Tissus

100% Polyester  
100.000 Martindale cycles

① CALDO  
Select by Lech

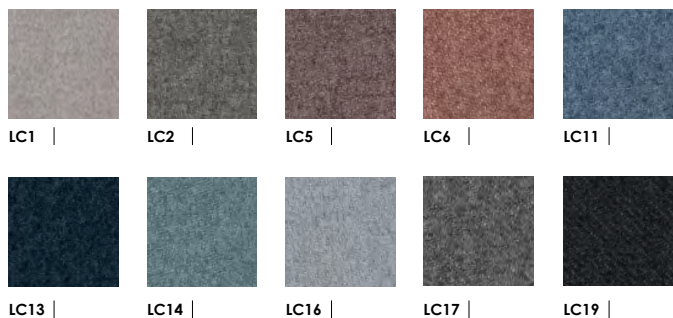

100 % Recycled Polyester  
67.000 Martindale cycles

① TERRA  
Select by Lech



95% Virgin Wool, 5% Poliamid  
100.000 Martindale cycles

② SYNERGY  
Camira

